

Instalación en Hormigón (50 mm)

La instalación del LUMIPOOL en piscinas de hormigón con caños de 50mm debe ser hecha a través de los adaptadores para caño de 25mm (B) incluido con el producto y adaptador para caño de 50mm (C) vendido por separado. Primero, la luminaria debe ser insertada en los adaptadores (B y C) a presión, donde el anillo (A) hará la fijación del LUMIPOOL. Después, el adaptador (C) debe ser colocado en el caño de 50mm (E) también por presión, el anillo (D) en la parte trasera del adaptador hará la fijación en el caño.

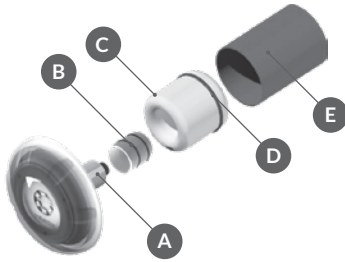

A	Anillos O'Ring para fijación
B	Adaptador para caño de Ø 25 mm
C	Adaptador para caño de Ø 50 mm
D	Anillos O'Ring p/ fijar adaptador
E	Caño PVC Ø 50 mm

Esquema de instalación en Hormigón (50 mm)

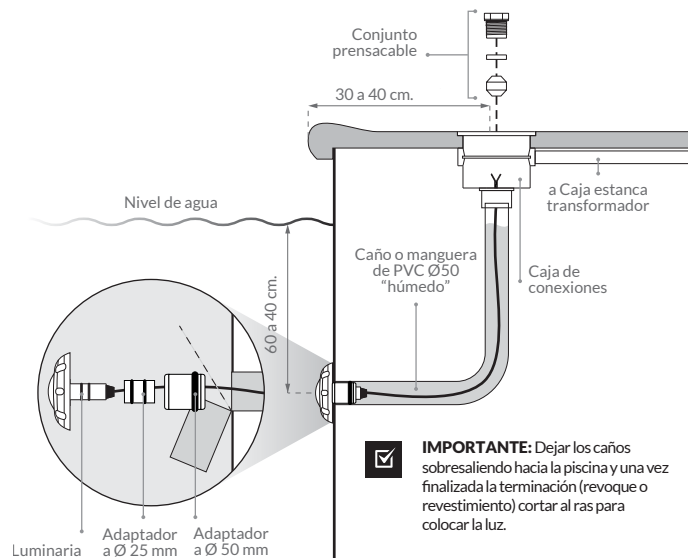

IMPORTANTE: Dejar los caños sobresaliendo hacia la piscina y una vez finalizada la terminación (revoque o revestimiento) cortar al ras para colocar la luz.

Garantía

Se otorga 1 (uno) año de garantía Vulcano, contra defectos de material y de fabricación. Vigente desde la fecha de compra del producto. Esta garantía carecerá de valor cuando:

- No se sigan las instrucciones y lo indicado en el manual del producto.
- Se realice una incorrecta instalación, conexiones fuera de cajas de conexiones estancas o se corte el cable de la luminaria.
- Se produzcan daños debido al transporte o manipuleo del producto.
- Ocurran daños producidos por el uso inadecuado o abusivo del producto.
- Se generen deterioros producidos por siniestros o accidentes diversos (rayos, incendios, inundaciones, movimientos de suelo, etc.).
- El equipo haya sido abierto, reparado por personal no autorizado o haya sido modificado total o parcialmente sin el consentimiento por escrito de Vulcano S.A.

Esquema de conexiones RGB



TABLA DE CONEXIONES	
BORNERA	CABLE
COMÚN (+12V)	MARRÓN
ROJO (R)	NARANJA
VERDE (G)	AMARILLO
AZUL (B)	ROJO

PRECAUCIÓN: La conexión de tierra del transformador debe ser conectado a un punto de tierra.

PRECAUCIÓN: Vulcano S.A. recomienda solicitar los servicios de un electricista matriculado y capacitado para realizar instalaciones eléctricas fijas, empleando normas vigentes AEA (Asociación Electrónica Argentina) reglamentar por el ENRE, o IEC 335-1-96 según resolución nacional 92/98 de SEMyC.

IMPORTANTE: Vulcano S.A. se reserva el derecho de cambiar total o parcialmente las características de sus productos y/o la información vertida en este documento sin previo aviso.

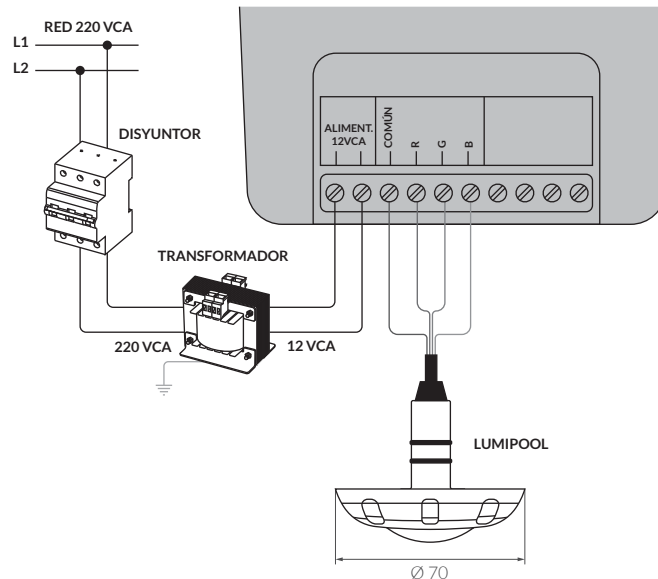
VULCANO

www.vulcano-sa.com

VULCANO®

LUMIPOOL

LUMINARIA LED PARA PISCINA



Manual de usuario e instalador

IMPORTANTE: Antes de comenzar con la instalación, leer detenidamente y con atención las instrucciones vertidas en este manual. Conserve éstas instrucciones para futuras consultas.

www.vulcano-sa.com

Manual de usuario e instalador

Las luces led para piscinas LUMIPOOL Vulcano, fueron desarrolladas con lo último en tecnología, brindando una excelente potencia de iluminación, con niveles muy bajos de consumo de energía. Su diseño innovador y la calidad de sus materiales brindan un grado de protección IP68 que garantiza el correcto funcionamiento de sus componentes electrónicos debajo del agua. Su exclusivo sistema de fijación simplifica las tareas de instalación en cualquier tipo de piscina.

Características Principales

1. Diseño estanco con grado de protección IP68
2. Alto nivel de iluminación con bajo consumo de energía
3. Formato ultra compacto, adaptable a escalones y zonas playas
4. Materiales de ingeniería de larga durabilidad y resistentes a los agentes químicos presentes en el agua de la piscina
5. Sistema de fijación Push-in para una fácil y rápida instalación.



ATENCIÓN: No encender fuera del agua por más de 5 minutos, hacerlo disminuye la vida útil del producto con riesgo de quemarse. El agua actúa disipando la temperatura que genera el led, manteniendo la temperatura dentro de la franja operacional y garantizando así una elevada vida útil.

Especificaciones Técnicas

ELÉCTRICAS

Alimentación	12VCC +/- 10%
Potencia	9W

ÓPTICAS

Color de luz	RGB
Flujo luminoso	285 lm
Ángulo de iluminación	150°
Área iluminada aproximada	16 m ²

MECÁNICAS

Grado de protección	IP68
Material del cuerpo	Polycarbonato
Material del lente	Polycarbonato
Largo de cable	2,60 mts
Peso aproximado	170 grs
Vida útil	30.000 horas

Instalación en Fibra de vidrio

La instalación en piscinas de fibra debe ser realizada con el pasamuro para fibra (vendido por separado). El LUMIPOOL posee dos anillos O'Ring en la parte trasera que solamente con presión permiten su fijación. Fijar la parte trasera (A) al dispositivo pasamuro (C) utilizando el adaptador (B) provisto junto con el LUMIPOOL. El dispositivo pasamuro se sujeta a la pared de fibra de la piscina a través de una tuerca que facilita el apriete manual (D). La conexión del dispositivo debe ser hecha en un caño de PVC con 25mm (E).

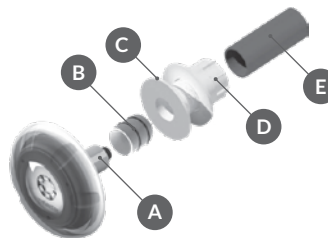

A	Anillos O'Ring para fijación
B	Adaptador para caño de Ø 25 mm
C	Dispositivo pasamuro p/ Ø 25 mm
D	Tuerca del pasamuro
E	Caño PVC Ø 25 mm

Esquema de instalación en Fibra de vidrio

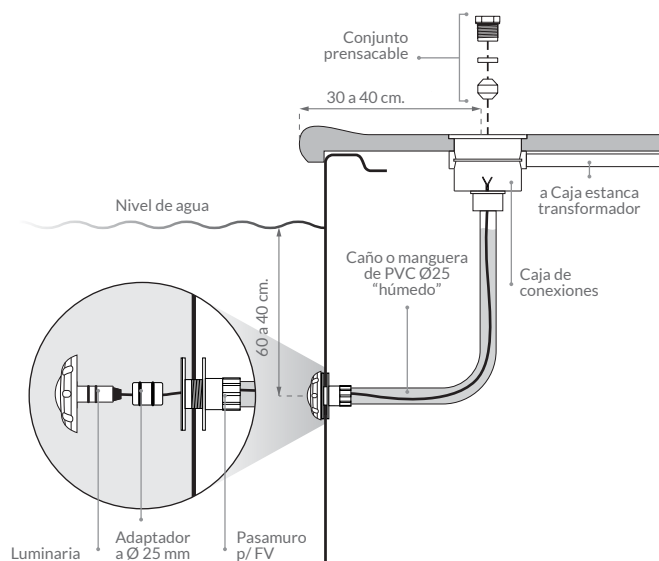

Adaptador a Ø 25 mm

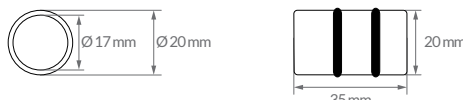

Instalación en Hormigón (3/4", 20 mm, 25 mm)

La instalación del LUMIPOOL en piscinas de hormigón puede realizarse de 3 maneras diferentes:

1. Utilizando el dispositivo pasamuro (vendido por separado).
2. De forma directa sobre caño de 20 mm (diámetro interior 17 mm) conectar la parte trasera de la luminaria (A) al caño 20 mm (C).
3. Sobre caño de 25 mm utilizando el adaptador (B) provisto con el LUMIPOOL. Conectar la parte trasera de la luminaria (A) al adaptador (B) y luego al caño 25 mm (D).

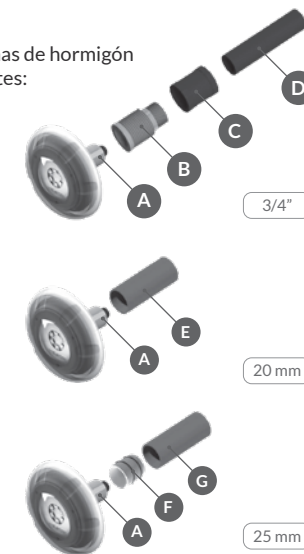

A	Anillos O'Ring para fijación	E	Caño PVC Ø 20 mm
B	Pasamuro p/ hormigón	F	Adaptador p/ caño de Ø 25 mm
C	Cupla Polipropileno 3/4"	G	Caño PVC Ø 25 mm
D	Caño Polipropileno 3/4"		

Esquema de instalación en Hormigón (20 mm)

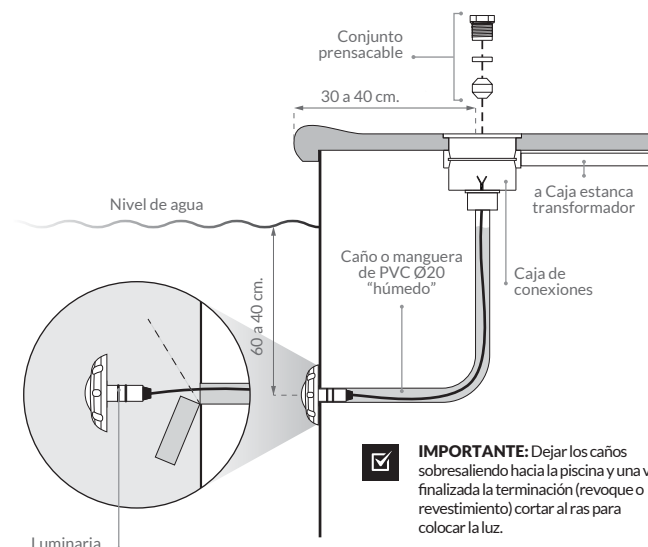

IMPORTANTE: Dejar los caños sobresaliendo hacia la piscina y una vez finalizada la terminación (revoque o revestimiento) cortar al ras para colocar la luz.