

# Cascadas de acero inoxidable

Las nuevas líneas de cascadas Vulcano tienen un cuidado diseño, que sumado a la lámina de agua que dibujan, realzan la belleza de la piscina.

## CARACTERISTICAS PRINCIPALES

- Diseños elegantes, esbeltos y modernos.
- Construidas en acero inoxidable AISI 304.
- Terminación en pulido brillante.

**IMPORTANTE:** Antes de comenzar con la instalación, leer detenidamente y con atención las instrucciones vertidas en este manual. Conserve éstas instrucciones para futuras consultas.

## INSTRUCCIONES DE INSTALACIÓN

1. Elegir el lugar de instalación en la piscina.
2. Conectar a la cañería de retorno una cupla 1 1/2", dejando el borde superior de la misma, 1 cm por debajo del nivel de la vereda.
3. Una vez nivelada la cascada y su lámina de agua, fijar la cañería (desenroscar la cascada y hormigonar la cañería en la posición correcta) y dejar fraguar.
3. Enroscar sellando la cascada y probar con agua.
4. Fijar la base con los tornillos tirafondos y tarugos provistos, tomar la junta con pasta o cemento.

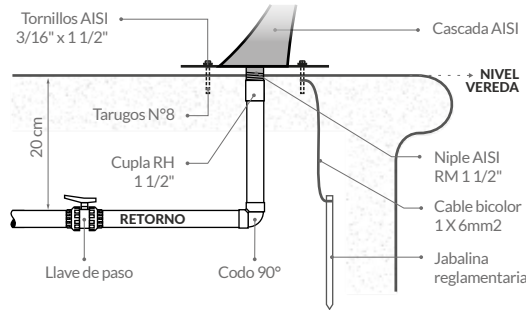

**PRECAUCIÓN:** Para una correcta y segura instalación es muy importante conectar a tierra, desde uno de los tornillos hacia una jabalina de descarga.

**IMPORTANTE:** Instalar en la salida de impulsión de la bomba una llave de paso, para regular el caudal de agua y la caída de la lámina a gusto.

MODELO	ALTURA	SALIDA	CAUDAL	CONEXIÓN	BOMBA
ARRECIFE 47	47 cm.	35 cm.	12 m <sup>3</sup> /h	Niple 1 1/2"	0,50 HP
ARRECIFE 79	79 cm.	40 cm.	9 m <sup>3</sup> /h	Niple 1 1/2"	0,50 HP
RIVIERA 44	44 cm.	35 cm.	10 m <sup>3</sup> /h	Niple 1 1/2"	0,50 HP
RIVIERA 62	62 cm.	50 cm.	13 m <sup>3</sup> /h	Niple 1 1/2"	0,75 HP
PALMA 46	46 cm.	35 cm.	10 m <sup>3</sup> /h	Niple 1 1/2"	0,50 HP
PALMA 78	78 cm.	50 cm.	15 m <sup>3</sup> /h	Niple 1 1/2"	0,75 HP

VULCANO®

La empresa se reserva el derecho de realizar modificaciones constructivas.

# VULCANO®

ACCESORIOS PARA PISCINAS, HIDROMASAJES Y TRATAMIENTO DE AGUA

## MANUAL DE INSTRUCCIONES

### CASCADAS ACERO INOXIDABLE



### LÍNEA ARRECIFE

**Diseño esbelto y orgánico.**  
Construidas en acero inoxidable AISI 304, con terminación pulido brillante, se presentan en 2 tamaños.

### LÍNEA RIVIERA

**Robusta y de estilo moderno.**

Construidas en acero inoxidable AISI 304, con terminación pulido brillante, se presentan en 2 tamaños.

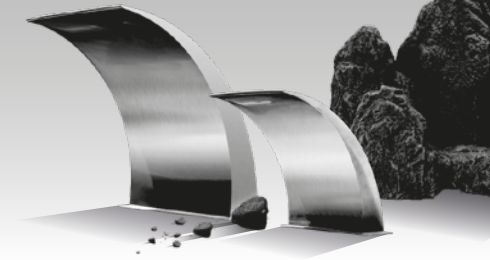

### LÍNEA PALMA

**Líneas armónicas y elegantes.**  
Construidas en acero inoxidable AISI 304, con terminación pulido brillante, se presentan en 2 tamaños.



www.vulcano-sa.com

### DIMENSIONES

Alto total 47 cm.  
 Ancho total 35 cm.  
 Largo total 28 cm.  
 Ancho boca 35 cm.

Altura boca 42 cm.  
 Niple a boca (D) 22,5 cm.

### RENDIMIENTO

Caudal 12 m<sup>3</sup>/h  
 Pérdida de carga en el accesorio 0,25 Kg/cm<sup>2</sup>

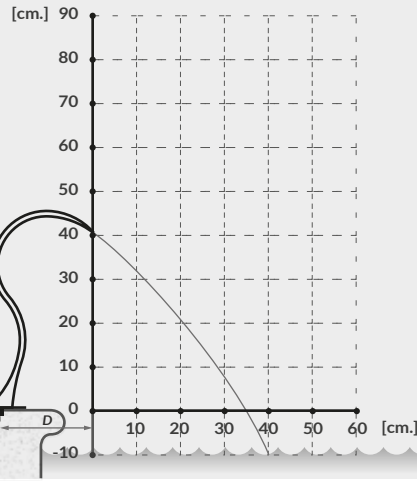

**COD. 104270 ARRECIFE 47**

### DIMENSIONES

Alto total 79 cm.  
 Ancho total 40 cm.  
 Largo total 40 cm.  
 Ancho boca 40 cm.

Altura boca 75,5 cm.  
 Niple a boca (D) 32,5 cm.

### CAUDAL

Caudal 12 m<sup>3</sup>/h  
 Pérdida de carga en el accesorio 0,4 Kg/cm<sup>2</sup>

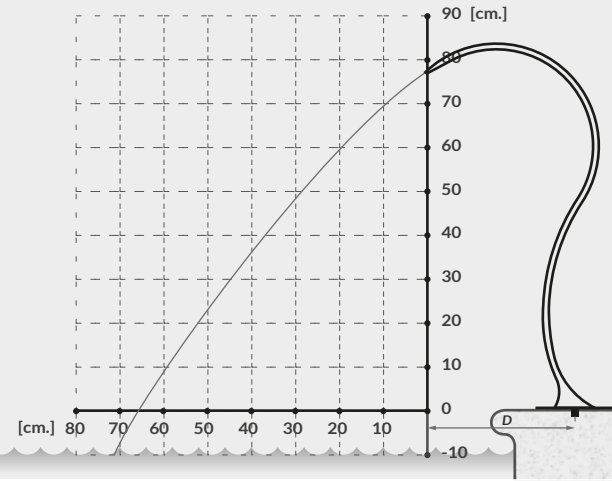

**ARRECIFE 79 COD. 104273**

### DIMENSIONES

Alto total 44 cm.  
 Ancho total 40 cm.  
 Largo total 53 cm.  
 Ancho boca 35 cm.

Altura boca 44 cm.  
 Niple a boca (D) 45 cm.

### RENDIMIENTO

Caudal 10 m<sup>3</sup>/h  
 Pérdida de carga en el accesorio 0,25 Kg/cm<sup>2</sup>

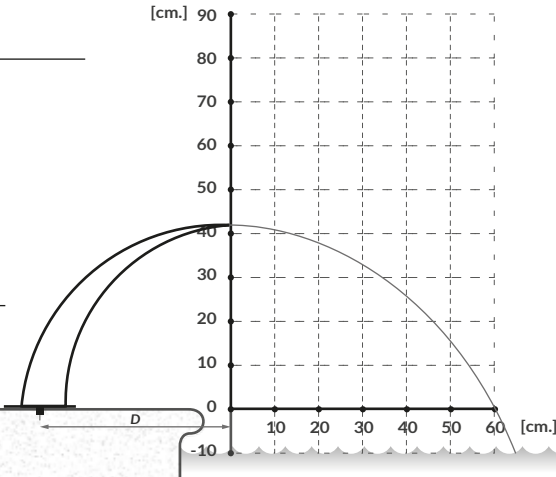

**COD. 104250 RIVIERA 44**

### DIMENSIONES

Alto total 62 cm.  
 Ancho total 55 cm.  
 Largo total 67 cm.  
 Ancho boca 50 cm.

Altura boca 62 cm.  
 Niple a boca (D) 57,5 cm.

### CAUDAL

Caudal 13 m<sup>3</sup>/h  
 Pérdida de carga en el accesorio 0,4 Kg/cm<sup>2</sup>

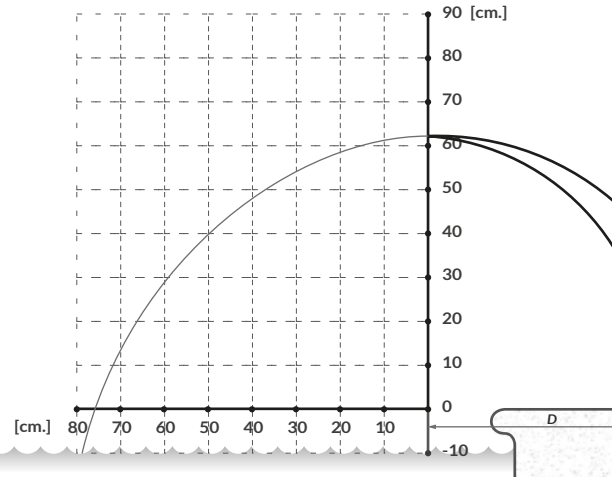

**RIVIERA 62 COD. 104253**

### DIMENSIONES

Alto total 46 cm.  
 Ancho total 35 cm.  
 Largo total 45 cm.  
 Ancho boca 35 cm.

Altura boca 43 cm.  
 Niple a boca (D) 34,5 cm.

### RENDIMIENTO

Caudal 10 m<sup>3</sup>/h  
 Pérdida de carga en el accesorio 0,25 Kg/cm<sup>2</sup>

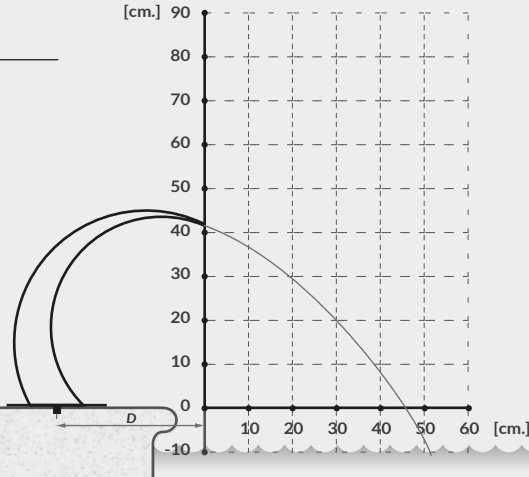

**COD. 104200 PALMA 46**

### DIMENSIONES

Alto total 78 cm.  
 Ancho total 50 cm.  
 Largo total 76 cm.  
 Ancho boca 50 cm.

Altura boca 73 cm.  
 Niple a boca (D) 59 cm.

### CAUDAL

Caudal 15 m<sup>3</sup>/h  
 Pérdida de carga en el accesorio 0,4 Kg/cm<sup>2</sup>

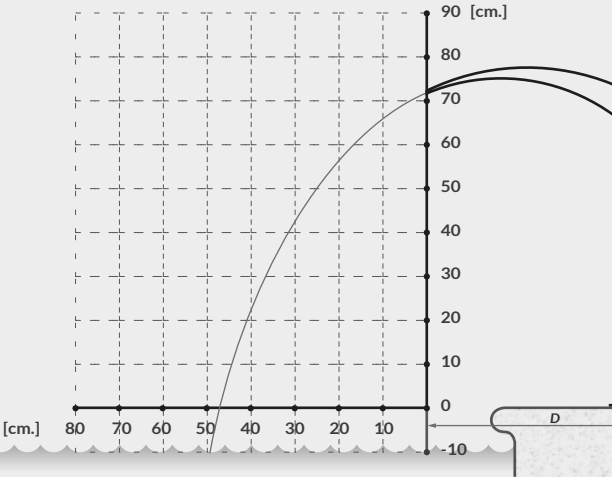

**PALMA 78 COD. 104203**

IMPORTANTE: Curvas y esquemas de referencia, puede haber variaciones.